



Аккумуляторный вакуумный пылеуловитель

Руководство по эксплуатации

3-6

ADE 13 Li

Сервисное обслуживание

По всем вопросам, связанным с техобслуживанием изделия, обращайтесь в специализированные сервисные центры. Подробная информация о сервисных центрах, уполномоченных осуществлять ремонт и техническое обслуживание изделия, находится на сайте:

- alteco.hk

Дополнительную информацию Вы можете получить у продавца или по нашей информационной линии в г. Астана:

- **7 (7172) 55 44 00**
- service@alteco.hk

Информацию об адресах сервисных центров, а также номер телефона единого контакт-центра в вашей стране можно узнать, отсканировав QR-код или ссылку: <https://alteco.hk/info/service.html>





рис. 1



рис. 2

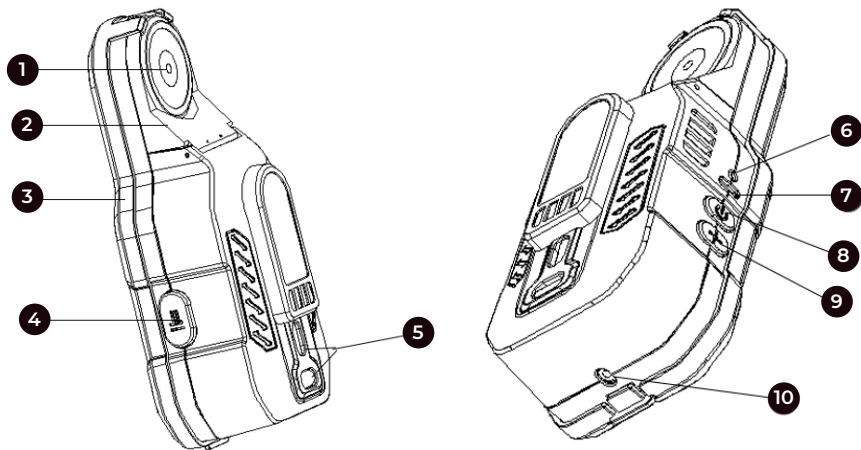

рис. 3

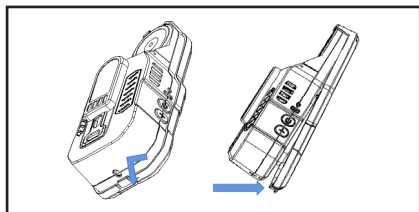

рис. 4

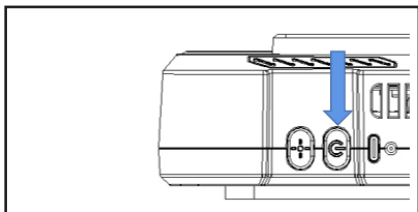

рис. 5

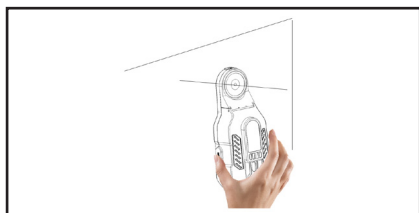

рис. 6

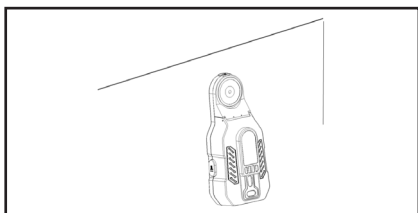

рис. 7

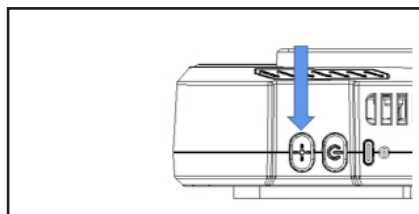

рис. 8

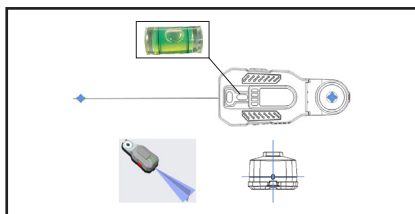

рис. 9

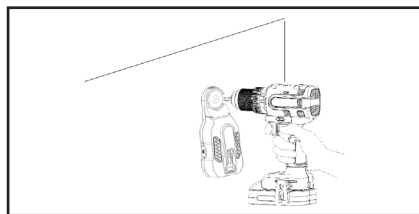

рис. 10

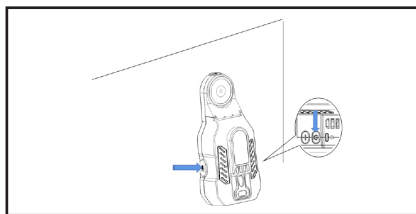

рис. 11

Напряжение батареи, В	4
Вес, кг	0.25
Кабель для зарядки, шт	1

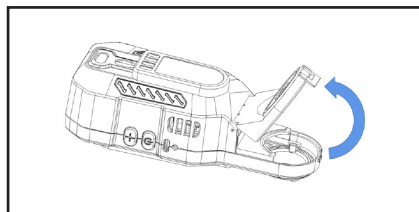
Компоненты продукта

1. Всасывающее отверстие
2. Пылесборник
3. Защитный чехол
4. Кнопка сброса давления
5. Пузырьковый уровень
6. Индикатор заряда батареи
7. Порт для зарядки
8. Адсорбционный переключатель
9. Лазерный переключатель
10. Лазерный излучатель

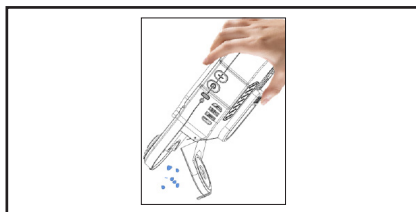
Мы рекомендуем вам выбрать аксессуар в том магазине, где вы приобрели инструмент. Пожалуйста, выберите правильную насадку, которая подходит для вашей работы. Пожалуйста, смотрите прилагаемую упаковку для получения дополнительной информации о методах и помощи в использовании приложения.

Инструкции по эксплуатации

1. Снимите защитную крышку

Снимите защитную крышку с инструмента. (см. рисунок 1)

2. Запуск/остановка

Нажмите и удерживайте кнопку более 1,5 секунд, чтобы запустить машину, затем нажмите кнопку еще раз, чтобы выключить машину. (см. рисунок 2)

3. Используйте пылесборник

- Снимите защитное основание
- Включите выключатель, пылесборник запустится и издаст звук работающего устройства
- Совместите всасывающее отверстие пылесборника с положением сверления и прикрепите строительную плоскость. (см. рисунок 3)
- Сильно нажмите на пылесборник, и звук работы усилится, заставляя инструмент присасываться к поверхности конструкции. (См. рис. 4)
- Для просверливания отверстий используйте электродрель. (см. рисунок 7)
- Непрерывное сверление с определенными требованиями к горизонтальному и вертикальному позиционированию может быть достигнуто путем включения «лазерного» линейного индикатора, помогающего позиционировать отверстия, расположенные с горизонтальными пузырьками. (см. рисунки 5 и 6)



Подходит для гладких и плоских поверхностей, таких как мрамор, дерево, керамическая плитка, деревянные доски и гладкие окрашенные стены

4. Снимите пылесборник

- Выключите выключатель
- Нажмите кнопку сброса давления и снимите пылесборник с поверхности конструкции. (См. рисунок H)

5. Высыпьте пыль

- Откройте крышку пылесборника и высыпьте пыль.

Состояние батареи

Индикатор уровня заряда батареи автоматически покажет уровень заряда батареи.

Световой индикатор непрерывно определяет и отображает состояние батареи, как показано ниже.

Состояние индикатора	Описание статуса
Зелёный свет	Батарея находится в состоянии высокого заряда
Красный свет	Уведомление о том, что аккумулятор разряжен и его необходимо зарядить
Мигающий красный огонек	Машина обесточена, выключена

Техническое обслуживание

1. Ремонт оборудования может производиться только профессиональными ремонтниками.
2. Используйте только запасные части и принадлежности, рекомендованные производителем.
3. Встроенные аккумуляторные батареи позволяют сохранять инструменты сухими, чистыми и обезжиренными. При чистке используйте чистую ткань и не используйте чистящие средства, бензин, керосин и т.д.

Сохраните все предупреждения и инструкции для дальнейшего использования

Зарядка

Состояние индикатора	Описание статуса
Мигающий зеленый огонек	Идет зарядка
Зелёный свет	Полностью заряжен

Производитель оставляет за собой право на внесение изменений в конструкцию, дизайн и комплектацию изделий.

